





KF 410 KUNSTSTOFF- & KUNSTSTOFF/ALUMINIUM-FENSTER

EIGENSCHAFTEN

	Wärmedämmung	bis $U_w = 0,62 \text{ W/(m}^2\text{K)}$
	Schallschutz	bis 45 dB
	Sicherheit	RC1N, RC2
	Verriegelung	verdeckt liegend
	Bautiefe	90/93 mm

I-tec Verglasung

I-tec Lüftung

I-tec Insulation

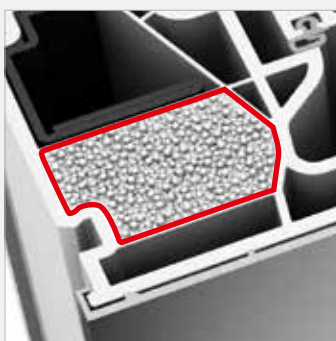
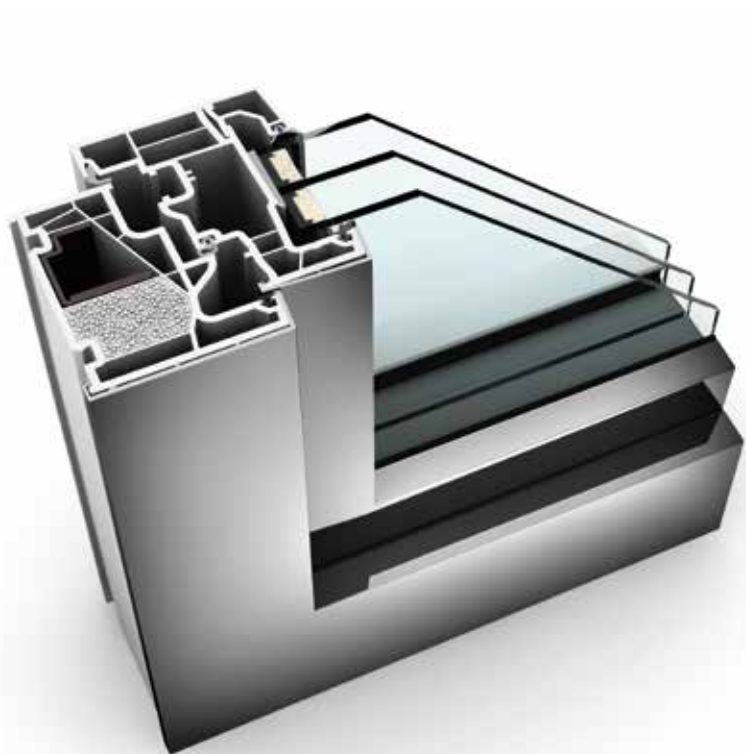

KF 410

Ob im klassischen Kunststoff-Weiß oder mit witterungsbeständiger Aluminium-Schale – mit KF 410 treffen Sie immer die richtige Entscheidung. Das kantige Design von Rahmen und Flügel ist auf die Bauweise des Designstils home pure abgestimmt. Durch die neue Isolier-Technologie I-tec Insulation ist der Rahmen lückenlos gedämmt und die Wärmedämmung deutlich verbessert. Auf Wunsch kann die I-tec Lüftung in dieses Fenster integriert werden. Dieses innovative Lüftungssystem sorgt 24 Stunden lang für ausreichend Frischluft und perfektes Raumklima.

Werte

Glasaufbau	Ü	AH	Beschichtung	U _g	g	U _f	Psi	Σ	Zeugnis Wärme	≥ R _Z	C	C _t	Zeugnis Schall
4b/18Ar/4/18Ar/b4	3N2	Iso	light	0,5	54%	0,92	0,033	0,71	JA	34	-2	-6	JA
			SolarXPlus	0,5	60%	0,92	0,033	0,71	JA	34	-2	-6	JA
		Alu	light	0,5	54%	0,92	0,073	0,81	JA	34	-2	-6	JA
			SolarXPlus	0,5	60%	0,92	0,073	0,81	JA	34	-2	-6	JA
6b/18Ar/4/16Ar/b4	33U	Iso	light	0,5	54%	0,92	0,033	0,71	JA	40	-2	-6	JA
			SolarXPlus	0,5	59%	0,92	0,033	0,71	JA	40	-2	-6	JA
		Alu	light	0,5	54%	0,92	0,073	0,81	JA	40	-2	-6	JA
			SolarXPlus	0,5	59%	0,92	0,073	0,81	JA	40	-2	-6	JA
4b/16Ar/4/15Ar/ b44.2(VSG-S)	34N	Iso	light	0,6	54%	0,92	0,033	0,78	JA	42	-3	-8	JA
			SolarXPlus	0,6	60%	0,92	0,033	0,78	JA	42	-3	-8	JA
		Alu	light	0,6	54%	0,92	0,073	0,88	JA	42	-3	-8	JA
			SolarXPlus	0,6	60%	0,92	0,073	0,88	JA	42	-3	-8	JA
6b/18Ar/5/18Ar/ b44.2(VSG-S)	3NT	Iso	light	0,5	53%	0,92	0,033	0,71	JA	43*			nein
			SolarXPlus	0,5	58%	0,92	0,033	0,71	JA	43*			nein
		Alu	light	0,5	53%	0,92	0,073	0,81	JA	43*			nein
			SolarXPlus	0,5	58%	0,92	0,073	0,81	JA	43*			nein
8b/16Ar/5/18Ar/ b44.2(VSG-S)	3NU	Iso	light	0,5	52%	0,92	0,033	0,71	JA	44*			nein
			SolarXPlus	0,5	52%	0,92	0,033	0,71	JA	44*			nein
		Alu	light	0,5	52%	0,92	0,073	0,81	JA	44*			nein
			SolarXPlus	0,5	52%	0,92	0,073	0,81	JA	44*			nein
44b.2(VSG-S)/15Ar/ 4/12Ar/b44.2(VSG-S)	3FH	Iso	light	0,7	50%	0,92	0,033	0,85	JA	45*	-1	-5	nein
			SolarXPlus	0,7	55%	0,92	0,033	0,85	JA	45*	-1	-5	nein
		Alu	light	0,7	50%	0,92	0,073	0,95	JA	45*	-1	-5	nein
			SolarXPlus	0,7	55%	0,92	0,073	0,95	JA	45*	-1	-5	nein

Schnitte

Senkrecht

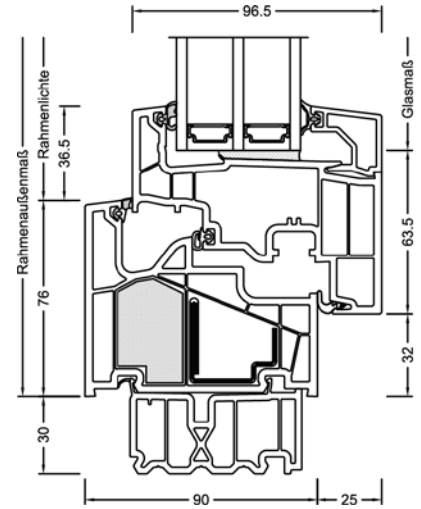

Waagrecht

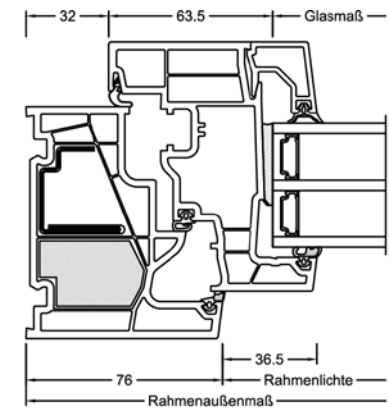

Stulp

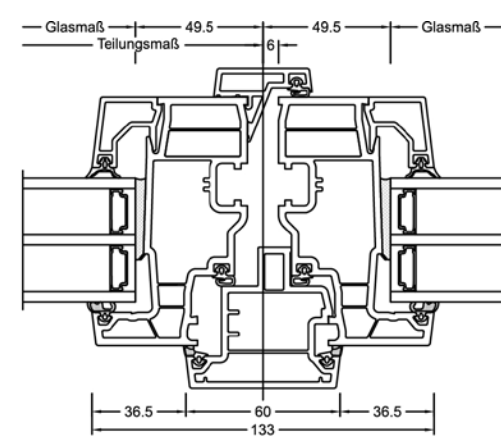

ohne Schaumfüllung

Glasaufbau	Ü	AH	Beschichtung	U _g	g	U _f	Psi	Σ	Zeugnis Wärme	≥ R _Z	C	C _t	Zeugnis Schall
4b/18Ar/4/18Ar/b4	3N2	Iso	light	0,5	54%	1,1	0,033	0,77	JA	34*	-2	-6	nein
			SolarXPlus	0,5	60%	1,1	0,033	0,77	JA	34*	-2	-6	nein
		Alu	light	0,5	54%	1,1	0,073	0,87	JA	34*	-2	-6	nein
			SolarXPlus	0,5	60%	1,1	0,073	0,87	JA	34*	-2	-6	nein
6b/18Ar/4/16Ar/b4	33U	Iso	light	0,5	54%	1,1	0,033	0,77	JA	40*	-2	-6	nein
			SolarXPlus	0,5	59%	1,1	0,033	0,77	JA	40*	-2	-6	nein
		Alu	light	0,5	54%	1,1	0,073	0,87	JA	40*	-2	-6	nein
			SolarXPlus	0,5	59%	1,1	0,073	0,87	JA	40*	-2	-6	nein
4b/16Ar/4/15Ar/ b44.2(VSG-S)	34N	Iso	light	0,6	54%	1,1	0,033	0,84	JA	42*	-3	-8	nein
			SolarXPlus	0,6	60%	1,1	0,033	0,84	JA	42*	-3	-8	nein
		Alu	light	0,6	54%	1,1	0,073	0,93	JA	42*	-3	-8	nein
			SolarXPlus	0,6	60%	1,1	0,073	0,93	JA	42*	-3	-8	nein
6b/18Ar/5/18Ar/ b44.2(VSG-S)	3NT	Iso	light	0,5	53%	1,1	0,033	0,77	JA	43*			nein
			SolarXPlus	0,5	58%	1,1	0,033	0,77	JA	43*			nein
		Alu	light	0,5	53%	1,1	0,073	0,87	JA	43*			nein
			SolarXPlus	0,5	58%	1,1	0,073	0,87	JA	43*			nein
8b/16Ar/5/18Ar/ b44.2(VSG-S)	3NU	Iso	light	0,5	52%	1,1	0,033	0,77	JA	44*			nein
			SolarXPlus	0,5	52%	1,1	0,033	0,77	JA	44*			nein
		Alu	light	0,5	52%	1,1	0,073	0,87	JA	44*			nein
			SolarXPlus	0,5	52%	1,1	0,073	0,87	JA	44*			nein
44b.2(VSG-S)/15Ar/ 4/12Ar/ b44.2 (VSG-S)	3FH	Iso	light	0,7	50%	1,1	0,033	0,90	JA	45*	-1	-5	nein
			SolarXPlus	0,7	55%	1,1	0,033	0,90	JA	45*	-1	-5	nein
		Alu	light	0,7	50%	1,1	0,073	1,0	JA	45*	-1	-5	nein
			SolarXPlus	0,7	55%	1,1	0,073	1,0	JA	45*	-1	-5	nein

mit zusätzlichem Schaum in Versteifungskammer und Fensterflügel

Glasaufbau	Ü	AH	Beschichtung	U _g	g	U _f	Psi	Σ	Zeugnis Wärme	≥ R _Z	C	C _t	Zeugnis Schall
4b/18Ar/4/18Ar/b4	3N2	Iso	light	0,5	54%	0,85	0,033	0,69	JA	34*	-2	-6	nein
			SolarXPlus	0,5	60%	0,85	0,033	0,69	JA	34*	-2	-6	nein
		Alu	light	0,5	54%	0,85	0,073	0,79	JA	34*	-2	-6	nein
			SolarXPlus	0,5	60%	0,85	0,073	0,79	JA	34*	-2	-6	nein
6b/18Ar/4/16Ar/b4	33U	Iso	light	0,5	54%	0,85	0,033	0,69	JA	40*	-2	-6	nein
			SolarXPlus	0,5	59%	0,85	0,033	0,69	JA	40*	-2	-6	nein
		Alu	light	0,5	54%	0,85	0,073	0,79	JA	40*	-2	-6	nein
			SolarXPlus	0,5	59%	0,85	0,073	0,79	JA	40*	-2	-6	nein
4b/16Ar/4/15Ar/ b44.2(VSG-S)	34N	Iso	light	0,6	54%	0,85	0,033	0,76	JA	42*	-3	-8	nein
			SolarXPlus	0,6	60%	0,85	0,033	0,76	JA	42*	-3	-8	nein
		Alu	light	0,6	54%	0,85	0,073	0,86	JA	42*	-3	-8	nein
			SolarXPlus	0,6	60%	0,85	0,073	0,86	JA	42*	-3	-8	nein
6b/18Ar/5/18Ar/ b44.2(VSG-S)	3NT	Iso	light	0,5	53%	0,85	0,033	0,69	JA	43*			nein
			SolarXPlus	0,5	58%	0,85	0,033	0,69	JA	43*			nein
		Alu	light	0,5	53%	0,85	0,073	0,79	JA	43*			nein
			SolarXPlus	0,5	58%	0,85	0,073	0,79	JA	43*			nein
8b/16Ar/5/18Ar/ b44.2(VSG-S)	3NU	Iso	light	0,5	52%	0,85	0,033	0,69	JA	44*			nein
			SolarXPlus	0,5	52%	0,85	0,033	0,69	JA	44*			nein
		Alu	light	0,5	52%	0,85	0,073	0,79	JA	44*			nein
			SolarXPlus	0,5	52%	0,85	0,073	0,79	JA	44*			nein
44b.2(VSG-S)/15Ar/ 4/12Ar/b44.2(VSG-S)	3FH	Iso	light	0,7	50%	0,85	0,033	0,83	JA	45*	-1	-5	nein
			SolarXPlus	0,7	55%	0,85	0,033	0,83	JA	45*	-1	-5	nein
		Alu	light	0,7	50%	0,85	0,073	0,93	JA	45*	-1	-5	nein
			SolarXPlus	0,7	55%	0,85	0,073	0,93	JA	45*	-1	-5	nein

Internorm Fenster GmbH

A-4050 Traun
 Ganglutstraße 131
 T +43 (7229) 770-0
 F +43 (7229) 770-3045
 office@internorm.com

Internorm-Fenster GmbH

D-93059 Regensburg
 Nußbergerstraße 6b
 T +49 (941) 464 04-0
 F +49 (941) 464 04-22 40
 regensburg@internorm.com